

BRUKSANVISNING

BESKRIVNING AV KYLSKÅPET

MANÖVERORGAN

INNAN KYLSKÅPET ANVÄNDS

MILJÖRÅD

**FÖRSIKTIGHETSÅTGÄRDER OCH ALLMÄNNA
FÖRSLAG**

**ANVÄNDNING AV KYLDELEN OCH DESS
FUNKTIONER**

**ANVÄNDNING AV FRYSDELEN OCH DESS
FUNKTIONER**

**AVFROSTNING OCH RENGÖRING AV
APPARATEN**

FELSÖKNING

SERVICE

INSTALLATION

BESKRIVNING AV KYLSKÅPET

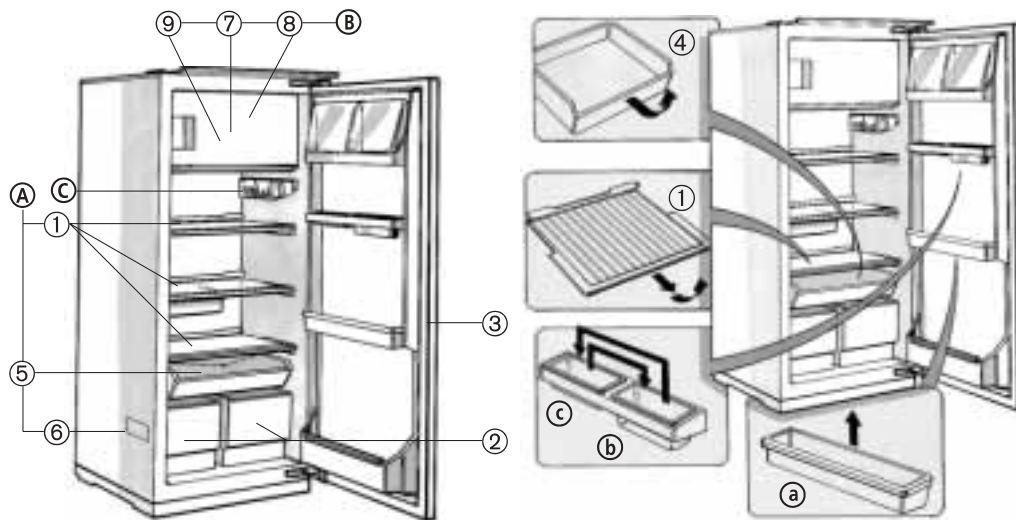

A) Kyldele

(för förvaring av färska livsmedel)

1. Hyllor (delvis möjliga att höjjustera)
2. Frukt- och grönsakslådor
3. Innerdörr med:
(om sådana medföljer:)
a. Reglerbara fack
b. Övre dörrfack
c. Nedre dörrfack
4. Låda (med telekoputdragning)
5. Dränage för avfrostningsvatten
6. Typskylt

B) Frysavdelning (om sådan finnes)

(märkt med symbolen  avsedd för förvaring av frysta livsmedel och tillverkning av isbitar)

7. Galler (visas ej på bild, endast om sådant medföljer)
8. Infrysningstrymme
9. Iskubslådor

C) Manöverordningar

MANÖVERORGAN

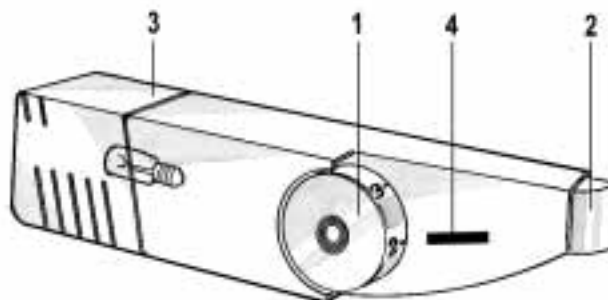

1. Termostat
2. Ljusknapp
3. Coperchio lampadina
4. Referensgradering

INNAN KYLSKÅPET ANVÄNDS

- Den produkt som du har förvärvat är en apparat, uteslutande avsedd att användas i hushållet

För att du skall få ut mesta möjliga av din apparat rekommenderar vi att du läser bruksanvisningen noggrant. Här finner du en beskrivning av apparaten och goda råd om livsmedelsförvaring.

Spar detta häfte som referensmaterial.

1. Ta av emballaget och försäkra dig om att skåpet inte har skadats under transporten och att dörrarna stänger ordentligt. Återförsäljaren ska upplysas om eventuella skador senast 24 timmar efter leverans.
2. Vi rekommenderar att du väntar minst två timmar innan enheten tas i bruk. Detta för att kylkretsen ska fungera på bästa sätt.
3. Se till att installationen och den elektriska anslutningen av kyl- och frysskåpet görs av en behörig fackman i enlighet med tillverkarens anvisningar och lokala säkerhetsbestämmelser
4. Rengör skåpets insida före användningen.

MILJÖRÅD

1. Förpackning

Förpackningsmaterialet kan återvinnas till 100%, vilket framgår av återvinningssymbolen. Följ lokala bestämmelser när förpackningen skall kasseras.

Förpackningsmaterialet (plastpåsar, delar i styrenplast, o.s.v.) skall förvaras utom räckhåll för barn, eftersom det kan vara farligt.

2. Skrotning

Detta kylskåp är tillverkat av material som kan återvinnas.

Gör skåpet obrukbart innan det skrotas genom att klippa av elsladden, lyfta av dörrarna och ta ur hyllorna så att barn inte kan bli instängda inuti skåpet.

Följ gällande bestämmelser för avfallshandling när kylskåpet skall skrotas och transportera det till specialiserad avfallshandlingsplats. Lämna det aldrig otillsett, då det kan vara en dödsfälla för barn.

Information:

Denna apparat innehåller varken CFC (kylsystemet innehåller R134a) eller HFC (kylsystemet innehåller R600a).

Apparater med isobutan (R600a):

Kylmedlet isobutan är en mycket miljövänlig naturgas, men det är mycket lättantändligt. Det är därför av största vikt att se till att kylsystemets ledningar inte skadas.

EU-försäkran om överensstämmelse

- Detta kyl- och frysskåp är avsett för förvaring av livsmedel och uppfyller kraven i direktiv 89/109/EEG, 90/128/EEG, 02/72/EEG.





- Denna apparat har formgivits, tillverkats och sålts i överensstämmelse med:
 - säkerhetskraven i lågspänningsdirektiv 73/23/CEE;
 - skyddskraven i direktiv "EMC" 89/336/EEG och följande ändringar i direktiv 93/68/EEG;
 - Apparaternas elektriska säkerhet kan endast garanteras när apparaten är korrekt ansluten till ett verksamt jordningssystem som överensstämmer med gällande lagstiftning.



FÖRSIKTIGHETSÅTGÄRDER OCH ALLMÄNNA FÖRSLAG

- Använd kyldelen uteslutande för förvaring av färska livsmedel och frysdelen uteslutande för förvaring av frysta livsmedel, infrysning av färska livsmedel och tillverkning av isbitar.
- Ställ kylskåpet på plats och försäkra dig om att det inte står på elsladden.
- Förvara inte glasbehållare som innehåller vätskor i frysskåpet. Sådana behållare kan nämligen spricka.
- Förtär inte isbitar eller isglassar direkt efter att de tagits ut ur frysskåpet. Den låga temperaturen kan förorsaka köldskador.
- Dra alltid ut stickkontakten ur eluttaget eller slå av strömmen innan någon typ av rengöring och underhåll görs.
- Se till att detta skåp inte placeras i närheten av en värmekälla.
- Förvara inte bensin och andra lättantändliga ämnen i gas- eller vätskeform i närheten av detta kyl- och frysskåp eller andra elektriska apparater. Gaserna som utvecklas kan förorsaka brand eller explosion.
- Lämna ett fritt utrymme på 1 cm runt om skåpet (på båda sidor om skåpet och på ovsidan) för att garantera god ventilation.
- Se till att ventilationsöppningarna i skåpets hölje eller i inbyggnadsstrukturen inte är blockerade eller övertäckta.
- Apparater som utrustats med ismaskin och vattendistributör skall enbart anslutas till vattenledning med dricksvatten. Ismaskiner och/eller vattendistributörer som inte är direkt kopplade till vattenledning får endast fyllas med dricksvatten.
- Ställ skåpet på ett golv som klarar att bära upp dess tyngd och på en plats som är lämplig för dess dimensioner och användning. Ställ skåpet på plant underlag.
- Placera aldrig detta skåp i ett rum där rumstemperaturen kan sjunka under 13° C. Placera skåpet i ett torrt rum med god ventilation.
- Var försiktig när kylskåpet flyttas för att inte skada golven (t ex. parkettgolv).
- Använd inga andra typer av mekaniska anordningar än dem som rekommenderas av tillverkaren för att påskynda avfrostningen.
- Se till att det inte blir skador på kylvätskesystemet.
- Använd inga elektriska apparater inuti kyl- eller frysskåpet, såvida apparaterna inte är av sådan typ som rekommenderas av tillverkaren.
- Kylskåpet är inte avsett att användas av små barn eller av personer utan kompetens. När små barn och personer utan lämplig kompetens använder kylskåpet måste användningen övervakas.
- Låt inte barn leka med eller gömma sig i skåpet. Barn som ägnar sig åt sådana lekar riskerar att bli instängda i skåpet och utsätts för kvävningrisk.
- Elsladden får endast bytas av en auktoriserad servicefirma.
- Använd inte förlängningssladdar eller adaptrar.
- Det måste vara möjligt att skilja skåpet från elnätet, antingen genom att dra ut stickkontakten ur eluttaget eller med hjälp av en tvåpolig strömbrytare som skall sitta mellan apparaten och eluttaget.
- Förtär inte den vätska (ej giftig) som finns i frysklamparna (om sådana medföljer).

ANVÄNDNING AV KYLDELEN OCH DESS FUNKTIONER

Denna enhet är ett kylskåp med  stjärnig frysdel
 Eller en enhet med  stjärnig frysdel
 Enheten fungerar bäst i rumstemperaturer mellan +10°C och +38°C

① Att starta apparaten

Då stickproppen är insatt i eluttaget, och termostattvredet (1) inte är ställt i läge ● så tänds ljuset varje gång dörren öppnas.

När temperaturen ställts in – så som beskrivet i nästa kapitel – är apparaten redo.

② Gör så här för att ställa in en annan temperatur i kyldelen:

- Termostaten (1) i läge ●: både kylning och belysning är avstängda.
- Termostaten (1) i läge 1: minimal kylning.
- Termostaten (1) i läge 3-4: medelkylning.
- Termostaten (1) i läge 7: maximal kylning.

Viktigt

- Termostatsens reglering (1) beror på enhetens placering, rumstemperaturen och på hur ofta kylskåpsdörrarna öppnas.

Placering av livsmedel i kyldelen:

③ Placera livsmedlen som på bilden

1. Tillagade livsmedel
2. Mjölksprodukter, konserver, ost, smör
3. Fisk, kött
4. Charkuterier
5. Frukt, grönsaker, sallad
6. små konserverburkar, ägg
7. Tuber, små konserverburkar
8. Småflaskor
9. Flaskor

Anmärkning:

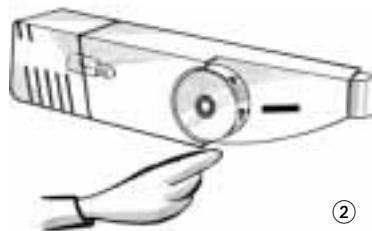

- Alla livsmedel skall täckas över för att förhindra att de blir torra.
- Varma livsmedel skall svalna av innan de placeras i kylen.
- Kontrollera att luften kan cirkulera fritt mellan livsmedlen.

Avfrostningen av kyldelen sker helt automatiskt.



ANVÄNDNING AV FRYSDALEN OCH DESS FUNKTIONER

Endast för enheter med  eller :

- ④ Om frysdelen har , så kan man förvara redan frysta livsmedel där.
Om frysdelen har , så kan du förvara livsmedel där i månader, och du kan även frysa in färska livsmedel där. På typskylten (se kapitlet "Beskrivning av apparaten" ref. 6) anges vilken mängd färska livsmedel som kan frysas in under ett dygn

Att frysa in livsmedel

- Ställ termostatvredet (1) på 3-4.
- Placera de livsmedel som skall frysas in i mitten av frysen .
- Redan frusna livsmedel skall inte komma i kontakt med de livsmedel som skall frysas in (avstånd ungefär 20 mm).
- Efter 24 timmar, ställ tillbaka termostatvredet (1) till sin normala position.

Viktigt:

Slå in eller placera livsmedlen i:

- aluminiumfolie, plastfolie, vattentäta plastförpackningar, polyetenbehållare med lock, frysheållare.

Att tänka på när du köper frysta livsmedel:

- Försäkra dig om att förpackningen eller omslaget är intakt eftersom kvaliteten på livsmedlet annars kan ha försämrats. Om förpackningen är uppblåst eller har fuktfläckar, har livsmedlet inte förvarats under optimala förhållanden och det finns risk att det har börjat tina upp.
- Använd fryspåsar för hemtransporten.
- Planera din runda i livsmedelsaffären så att du går till frysdelen det sista du gör.
- Lägg in de frysta livsmedlen i frysen så fort du kommit hem.
- Tinade livsmedel får inte frysas om, utan måste förtäras inom 24 timmar.
- Undvik temperaturvariationer eller se till att de blir så små som möjligt. Respektera det "bäst föredatum" som anges på förpackningen.
- Följ alltid anvisningarna om frysförvaring som finns på matförpackningen.

Tillverkning av isbitar



- Fyll isbitslådorna (9) till 3/4 med vatten och placera dem på frysdelens botten.
- Använd ett skedskaff för att lossa på istärningslådorna om de har fryst fast.

Använd inte spetsiga eller vassa föremål.



AVFROSTNING OCH RENGÖRING AV APPARATEN

Dra alltid ut stickproppen ur eluttaget eller skilj enheten från elnätet på annat sätt innan någon typ av rengöring och underhåll utförs. Vi rekommenderar att du frostar av frysdelen när islagret på frysgallren blir 3 mm tjockt.

- Ta ut alla livsmedel ur den -stjärniga eller den -stjärniga frysen, och vrid termostaten till ●.
- Slå in matvarorna i tidningspapper (eller i en filt) och placera dem tätt intill varandra på en mycket sval plats.
- Rengör frysdelen med en svamp som fuktats i en lösning av ljummet vatten och mildt rengöringsmedel.
- Skölj och torka ordentligt torrt.
- Kyldelen avfrostas automatiskt.
- ⑤ Rengör regelbundet dräneringshålet och se till att det är rent så att avfrostningsvattnet kan rinna av

Anslut enheten till elnätet efter rengöringen.

Använd inte produkter innehållande slipmedel.

När du åker bort (längre bortavaro).

- Ta ut alla varor ur kyl- och frysdelen.
- Dra ut stickproppen ur eluttaget.
- Frosta av skåpet och rengör det invändigt.
- Lämna dörrarna öppna för att förhindra att det uppstår dålig lukt.



FELSÖKNING

1. **Temperaturen inuti kyl- och frysdelen är inte tillräckligt låg.**
 - Hindrar livsmedlen dörrarna från att stängas ordentligt?
 - Är termostaten korrekt inställd?
 - Finns det något som hindrar att luften cirkulerar?
2. **Temperaturen inuti kyldelen är alltför låg.**
 - Är termostaten korrekt inställd?
3. **Vinskåpet är ovanligt bullrigt.**
 - Har installationen utförts på korrekt sätt?
 - Vidrör rören på baksidan varandra eller vibrerar de?
 - Det är helt normal att man kan höra kylvätskans cirkulering.
4. **Vinkällarskåpet fungerar inte?**
 - Är det strömavbrott?
 - Är stickkontakten ordentligt insatt i eluttaget?
 - Har en säkring gått?
 - Är elsladden trasig?
5. **Det finns vatten på kyldelens botten.**
 - Är termostaten inställd på rätt sätt?
 - Finns det något som hindrar att avfrostningsvattnet leds bort?
6. **Den invändiga belysningen fungerar inte.**

⑥ **Kontrollera först punkt 4 och gör sedan följande:**

 1. Dra ut stickproppen ur eluttaget.
 1. Tryck ihop den övre delen av lampskyddet.
 2. Ta av glödlampans lock (3).
 2. Byt ut glödlampen mot en ny (220 ÷ 240V, 15 Watt).



SERVICE

Innan du kontaktar Kundtjänst:

1. Försök att åtgärda felet på egen hand (se "Felsökning").
2. Sätt på vinkällarskåpet igen för att kontrollera om felet har åtgärdats. Om så inte är fallet drar du ut stickkontakten ur eluttaget, låter skåpet stå och vila i en timme och gör sedan om försöket.
3. Om du inte lyckas åtgärda felet på egen hand kontaktar du Kundtjänst.

Uppge:

- vilken typ av problem det rör sig om,
- modell,
- servicenumret (detta nummer finns efter ordet SERVICE på typskylten som finns inuti skåpet),
- fullständig adress,
- telefon- och riktnummer.

SERVICE 0000 000 00000



Anmärkning:

omhängning av skåpets dörr som utförs av Service täcks inte av garantin.

INSTALLATION

- ⑧ Installera frysen långt från värmekällor
Om skåpet placeras i ett varmt rum eller i närheten av värmekällor (värmeelement, spis) eller om det utsätts för direkt solljus ökar energiförbrukningen, vilket bör undvikas.
Om skåpet inte kan placeras långt ifrån värmekällor måste följande minsta avstånd respekteras:
30 cm från kol- eller gasoleldade spisar
3 cm från elektriska spisar.
- Placera enheten på torr plats med god ventilation.
 - Rengör enheten invändigt (se avsnittet "Avfrostning och rengöring av apparaten").
 - Sätt i de medföljande tillbehören.
 - Verifiera att tätninglisten är tät, speciellt efter montering och eventuellt byte av öppningssida av dörren.

Elektrisk anslutning

- Kontrollera att spänningen på typs kylten överensstämmer med nätspänningen.
- Enligt lag är det obligatoriskt att ansluta skåpet till jord. Tillverkaren avsägar sig allt ansvar för skador på personer och föremål som förorsakats av att ovan nämnda bestämmelser inte har beaktats
- Låt en behörig fackman byta ut eluttaget om stickkontakten och eluttaget inte är av samma typ.
- Använd inte adaptrar, grenade uttag eller förlängningsladdar.

